

	<p align="center">Частное образовательное учреждение высшего образования «Академия управления и производства»</p>
	<p>СМК-ОП.01.2.413-06/24</p>

Рабочая программа дисциплины (модуля) «Педагогика», включая оценочные материалы

1. Требования к результатам обучения по дисциплине (модулю)

1.1. Перечень компетенций, формируемых дисциплиной (модулем) в процессе освоения образовательной программы

Группа компетенций	Категория компетенций	Коды и содержание компетенций
Универсальные	-	-
Общепрофессиональные	Совместная и индивидуальная учебная и воспитательная деятельность обучающихся	ОПК-3. Способен организовывать совместную и индивидуальную учебную и воспитательную деятельность обучающихся, в том числе с особыми образовательными потребностями, в соответствии с требованиями федеральных государственных образовательных стандартов
	Психолого-педагогические технологии в профессиональной деятельности	ОПК-6. Способен использовать психолого-педагогические технологии в профессиональной деятельности, необходимые для индивидуализации обучения, развития, воспитания, в том числе обучающихся с особыми образовательными потребностями
	Научные основы педагогической деятельности	ОПК-8. Способен осуществлять педагогическую деятельность на основе специальных научных знаний
Профессиональные	-	-

1.2. Компетенции и индикаторы их достижения, формируемых дисциплиной (модулем) в процессе освоения образовательной программы

Код компетенции	Код индикатора компетенции	Содержание индикатора компетенции
ОПК-3	ОПК-3.1	Определяет и формулирует цели и задачи учебной и воспитательной деятельности обучающихся, в том числе с особыми образовательными потребностями в соответствии с требованиями ФГОС
ОПК-6	ОПК-6.1	Демонстрирует умения дифференцированного отбора психолого-педагогических технологий, необходимых для индивидуализации обучения, развития, воспитания, в том числе обучающихся с особыми образовательными потребностями, с целью эффективного осуществления профессиональной деятельности
ОПК-6	ОПК-6.2	Применяет психолого-педагогические технологии в профессиональной деятельности, необходимые для индивидуализации обучения, развития, воспитания, в том числе обучающихся с особыми образовательными потребностями
ОПК-8	ОПК-8.3	Владеет методами научно-педагогического исследования в предметной области и применяет их в профессиональной деятельности
ОПК-8	ОПК-8.4	Владеет методами анализа педагогической ситуации, профессиональной рефлексии на основе специальных научных знаний в соответствии с предметной областью согласно освоенному профилю (профилям) подготовки

1.3. Результаты обучения по дисциплине (модулю)

Цель изучения дисциплины (модуля) – формирование способностей осуществлять обучение и воспитание младших школьников на основе теоретического понимания

	<p align="center">Частное образовательное учреждение высшего образования «Академия управления и производства»</p>
	<p>СМК-ОП.01.2.413-06/24</p>

сущности от их процессов в образовании, формирование общепедагогических компетенций, связанных с реализацией педагогической деятельности и педагогического общения, решением задач проектирования и реализации учебно-воспитательного процесса.

В результате изучения дисциплины (модуля) обучающийся должен

знать:

- основные категории педагогики;
- определение понятия «педагогический процесс», его сущность и признаки;
- основные проблемы педагогики,
- сущность обучения и воспитания, их взаимосвязь,
- основы построения процесса самообразования;

уметь:

- выбирать и использовать педагогические знания, методы и технологии на практике в решении педагогических проблем и задач разного типа, в том числе на компьютерной основе, адекватные целям обучения, воспитания, просвещения;
- оценивать инновационные модели обучения и воспитания и их развивающий эффект;
- анализировать педагогические явления,
- подбирать методики обучения и прогнозировать их эффективность;
- проводить педагогические исследования на основе психологических знаний;
- оценивать качество образовательного процесса;

владеть:

- методиками педагогического исследования;
- методами анализа педагогических ситуаций,
- навыками применения инновационных технологий в образовании;
- навыками просветительской деятельности.

2. Объем, структура и содержание дисциплины (модуля)

2.1. Объем дисциплины (модуля)

<i>Виды учебной работы</i>	<i>Формы обучения</i>		
	<i>Очная</i>	<i>Очно-заочная</i>	<i>Заочная</i>
Общая трудоемкость: зачетные единицы/часы	10/360	10/360	10/360
Контактная работа:	160	104	28
Занятия лекционного типа	80	52	14
Занятия семинарского типа	80	52	14
Консультации	0	0	0
Промежуточная аттестация: зачет, экзамен, зачет с оценкой	36	27	17
Самостоятельная работа (СР)	164	229	315

Примечание: зачет и зачет с оценкой по очной и очно-заочной формам обучения проводятся в рамках семинарских занятий. В учебном плане часы не выделены

2.2. Темы (разделы) дисциплины (модуля) с указанием отведенного на них количества часов по формам образовательной деятельности

Очная форма обучения

№ п/п	Наименование тем (разделов)	Виды учебной работы (в часах)						СР
		Контактная работа						
		Занятия лекционного типа		Занятия семинарского типа				
		Л	Иные	ПЗ	С	ЛР	Иные	
1.	Общие основы педагогики.	16	0	0	16	0	0	20

	Частное образовательное учреждение высшего образования «Академия управления и производства»
	СМК-ОП.01.2.413-06/24

	Педагогические технологии							
2.	Теория обучения и воспитания	24	0	0	24	0	0	62
3.	Педагогика начального образования	40	0	0	40	0	0	82

Очно-заочная форма обучения

№ п/п	Наименование тем (разделов)	Виды учебной работы (в часах)						СР
		Контактная работа						
		Занятия лекционного типа		Занятия семинарского типа				
		Л	Иные	ПЗ	С	ЛР	Иные	
1.	Общие основы педагогики. Педагогические технологии	12	0	0	12	0	0	38
2.	Теория обучения и воспитания	16	0	0	16	0	0	81
3.	Педагогика начального образования	24	0	0	24	0	0	110

Заочная форма обучения

№ п/п	Наименование тем (разделов)	Виды учебной работы (в часах)						СР
		Контактная работа						
		Занятия лекционного типа		Занятия семинарского типа				
		Л	Иные	ПЗ	С	ЛР	Иные	
1.	Общие основы педагогики. Педагогические технологии	2	0	0	2	0	0	55
2.	Теория обучения и воспитания	4	0	0	4	0	0	110
3.	Педагогика начального образования	8	0	0	8	0	0	150

Примечания:

Л – лекции, ПЗ – практические занятия, С – семинары, ЛР – лабораторные работы, СР – самостоятельная работа.

2.3. Содержание дисциплины (модуля), структурированное по темам (разделам) и видам работ

Содержание лекционного курса

№ п/п	Наименование тем (разделов)	Содержание лекционного курса
1.	Общие основы педагогики. Педагогические технологии	Педагогика как наука, ее объект. Категориальный аппарат педагогики: образование, воспитание, обучение, самовоспитание, социализация, педагогическая деятельность, педагогическое взаимодействие, педагогическая система, образовательный процесс. Образование как общественное явление и педагогический процесс. Образование как целенаправленный процесс воспитания и обучения в интересах человека, общества и государства. Взаимосвязь педагогической науки и практики. Связь педагогики с другими науками. Понятие «методология педагогической науки».



		<p>Методологическая культура педагога. Научные исследования в педагогике, их основные характеристики. Методы и логика педагогических исследований.</p> <p>Понятие педагогических технологий, их обусловленность характером педагогических задач. Виды педагогических задач.</p>
2.	Теория обучения и воспитания	<p>Дидактика как раздел педагогики. Понятие о дидактике. Общая и частные дидактики. Сущность и характеристика процесса обучения. Л.С. Выготский о соотношении обучения и развития индивида. Образовательная, воспитательная и развивающая функции обучения. Преподавание и учение как взаимосвязанные составляющие процесса усвоения. Технологии обучения: понятие, сущность и особенности. Виды и особенности дистанционных образовательных технологий. Модель обучения взрослых, ее основные характеристики и условия применения. Принципы, элементы и особенности андрагогической технологии обучения</p> <p>Характеристика основных дидактических теорий. Ассоциативно-рефлекторная теория обучения. Теория поэтапного формирования умственных действий и понятий. Теория развивающего обучения. Теория проблемного обучения. Деятельностная теория усвоения знаний, формирования навыков и умений.</p> <p>Закономерности и принципы обучения. Понятие закономерностей и принципов обучения. Основные закономерности процесса обучения. Соотношение принципов и правил обучения. Характеристика традиционных дидактических принципов: сознательность и активность, научность, доступность, систематичность и последовательность, наглядность, связь обучения с жизнью и др. Теоретическое обоснование принципов, их диалектическая взаимосвязь и взаимообусловленность</p> <p>Методы и приемы, формы и средства обучения. Технологии обучения. Понятие о методе обучения. Многообразие методов обучения и их классификации. Традиционные и инновационные методы обучения. Характеристика основных традиционных методов и приемов обучения. Требования к выбору методов обучения. Инновационные методы обучения (дискуссионные, игровые, тренинговые) и условия их использования. Активизация познавательной деятельности учащихся при применении метода проектов. Формы обучения: классификация, виды и особенности в общеобразовательной и профессиональной школе. Средства обучения: назначение и виды. Современные технические средства обучения</p> <p>Основы теории воспитания и самовоспитания. Воспитание в целостном педагогическом процессе. Принципы воспитания. Содержание воспитания.</p> <p>Основы семейного воспитания. Семья как субъект педагогического взаимодействия. Семейные отношения – социокультурная среда воспитания подрастающего поколения. Сферы любви, долга и ответственности. Развитие личности в семье. Воспитательные ситуации в семье. Способы создания воспитательных ситуаций.</p>
3.	Педагогика начального образования	<p>Основные теории начального образования. Теория поэтапного формирования умственных действий П.Я. Гальперина и ее востребованность в современном начальном образовании. Педагогическая система Л.В Занкова. Концепция развивающего обучения Д.Б. Эльконина – В.В.Давыдова. Теория</p>



		<p>педагогической поддержки в современном образовании (инклюзия, личностно-ориентированное обучение, взаимодействие, безопасная среда).</p> <p>Теория обучения детей младшего школьного возраста. Противоречия процесса познания и их разрешение в учебной деятельности младших школьников. Зависимость обучения детей от закономерностей познания человеком окружающего мира. Конкретное и абстрактное, чувственное и рациональное, эмпирическое и творческое в познавательной деятельности детей младшего школьного возраста. Современные концепции и технологии педагогического процесса в начальной школе. Функции педагогического процесса в начальных классах. Образовательная функция начального обучения: содержание, структурные компоненты, виды образовательных задач и методы их реализации в учебном процессе. Воспитательная функция педагогического процесса: содержание, структурные компоненты, виды воспитательных задач и методы их реализации в учебном процессе. Развивающая функция: содержание структурные компоненты, виды развивающих задач и методы их реализации в учебном процессе начальной школы. Чувственный образ в интеллектуальном развитии младшего школьника. Функции наглядного образа в педагогическом процессе. Управление чувственным познанием детей в учебном процессе. Абстракции в учебной деятельности младших школьников. Формирование логических суждений, операций и приемов у детей.</p> <p>Теория и методика воспитания младших школьников. Воспитание в структуре педагогического процесса начальной школы. Преемственность воспитания детей дошкольного и младшего школьного возраста. Регулятивная направленность методов воспитания. Свободная активность ребенка и проблемы ее ограничения. Воспитательная работа с коллективом детей. Общество сверстников как фактор воспитания качеств личности ребенка. Воспитательная система школы. Вариативные системы организации воспитательного процесса в начальных классах. Методы организации воспитательного процесса в начальных классах. Эстетическое воспитание. Формирование здорового образа жизни. Диагностика воспитательной деятельности в начальной школе. Методы и формы организации работы с родителями младших школьников.</p> <p>Социализация личности ребенка в системе начального образования. Общее понятие о социализации личности младшего школьника. Показатели сформированности социальной активности ребенка. Содержание, виды, формы социально-педагогической работы с младшими школьниками. Социальная направленность познавательной, нравственной, коммуникативной, художественно-эстетической, трудовой, физкультурно-спортивной деятельности детей младшего школьного возраста.</p> <p>Педагогические технологии начального образования Технологии педагогического взаимодействия учителя начальных классов и ученика; мастерство учителя в системе коммуникативного воздействия на детей. Современные педагогические технологии в начальной школе; современные концепции воспитания, обучения и развития младших школьников. Самообразование, самовоспитание, саморазвитие</p>
--	--	--



		<p>как компоненты становления педагогического мастерства учителя начальных классов.</p> <p>Функции процесса обучения. Принципы обучения. Образовательная, развивающая и воспитательная функции начального обучения. Реализация функций обучения в современной начальной школе. Общее понятие закономерностей и принципов обучения. Характеристика принципов обучения. Реализация принципов обучения на уроках в начальной школе.</p> <p>Содержание образования в современной начальной школе. Понятие содержания образования. Федеральный государственный образовательный стандарт начального общего образования о задачах и содержании начального образования. Реализация содержания образования в учебных планах, учебных программах и учебниках. Основные тенденции совершенствования содержания образования.</p> <p>Методы и средства обучения. Понятие о методах и приемах обучения. Различные классификации методов обучения. Содержание методов обучения. Метод проектов. Проектная деятельность в современной начальной школе. Реализация методов обучения в современной начальной школе. Средства обучения.</p> <p>Формы организации обучения. Современный урок. Понятие о формах организации обучения. Урок как многоаспектная система. Современные требования к уроку Типология уроков в начальной школе по ФГОС. Структура современного урока. Содержание каждого этапа урока Технологическая карта уроков. Особенности подготовки к уроку учителя начальной школы. Взаимодействие и сотрудничество на уроке как гарантия комфортной образовательной среды урока.</p> <p>Оценивание образовательных результатов младших школьников. Оценка учебных достижений младших школьников. Образовательное, воспитательное и развивающее значение проверки и оценки знаний. Виды и методы проверки и оценки знаний. Показатели и диагностика результатов обучения.</p>
--	--	---

Содержание занятий семинарского типа

№ п/п	Наименование тем (разделов)	Тип	Содержание занятий семинарского типа
1.	Общие основы педагогики. Педагогические технологии	С	Образование как общественное явление и педагогический процесс. Образование как целенаправленный процесс воспитания и обучения в интересах человека, общества и государства. Взаимосвязь педагогической науки и практики. Связь педагогики с другими науками. Понятие «методология педагогической науки». Методологическая культура педагога. Научные исследования в педагогике, их основные характеристики. Методы и логика педагогических исследований. Проектирование и процесс решения педагогических задач. Общая характеристика педагогических технологий.
2.	Теория обучения и воспитания	С	Дидактика как раздел педагогики. Технологии обучения: понятие, сущность и особенности. Виды и особенности дистанционных образовательных технологий. Модель обучения взрослых, ее основные характеристики и



			<p>условия применения. Принципы, элементы и особенности андрагогической технологии обучения. Методы и приемы, формы и средства обучения. Технологии обучения. Понятие о методе обучения. Многообразие методов обучения и их классификации. Традиционные и инновационные методы обучения. Характеристика основных традиционных методов и приемов обучения. Требования к выбору методов обучения. Инновационные методы обучения (дискуссионные, игровые, тренинговые) и условия их использования. Активизация познавательной деятельности учащихся при применении метода проектов. Формы обучения: классификация, виды и особенности в общеобразовательной и профессиональной школе. Средства обучения: назначение и виды. Современные технические средства обучения</p> <p>Основы теории воспитания и самовоспитания. Воспитание в целостном педагогическом процессе. Принципы воспитания. Содержание воспитания. Методы воспитания. Средства воспитания. Формы воспитательного процесса. Авторитарный, демократический и попустительский стили воспитания. Особенности самовоспитания</p>
3.	Педагогика начального образования	С	<p>Теория обучения детей младшего школьного возраста. Управление чувственным познанием детей в учебном процессе. Абстракции в учебной деятельности младших школьников. Формирование логических суждений, операций и приемов у детей. Содержание начального образования. Государственный образовательный стандарт начальной школы. Виды образовательных программ в начальных классах. Вариативность учебного плана, учебников и технологий образовательного процесса в начальной школе. Методы обучения. Метод как форма теоретического и практического освоения учебного материала, исходящего из задач образования, воспитания и развития младшего школьника. Многомерные классификации методов. Формы организации обучения в начальных классах: общеклассные, групповые, индивидуальные. Дифференциация и интеграция в учебном процессе. Образовательная, воспитательная и развивающая функции проверки и оценки усвоения знаний младшими школьниками. Диагностика развития личности ребенка в образовательном процессе.</p> <p>Теория и методика воспитания младших школьников. Воспитательная работа с коллективом детей. Общество сверстников как фактор воспитания качеств личности ребенка. Воспитательная система школы. Вариативные системы организации воспитательного процесса в начальных классах. Методы организации воспитательного процесса в начальных классах. Эстетическое воспитание. Формирование здорового образа жизни. Диагностика воспитательной деятельности в начальной школе. Методы и формы организации работы с родителями младших школьников.</p>



		<p>Социализация личности ребенка в системе начального образования. Социальная направленность познавательной, нравственной, коммуникативной, художественно-эстетической, трудовой, физкультурно-спортивной деятельности детей младшего школьного возраста.</p> <p>Педагогические технологии начального образования Современные педагогические технологии в начальной школе; современные концепции воспитания, обучения и развития младших школьников. Самообразование, самовоспитание, саморазвитие как компоненты становления педагогического мастерства учителя начальных классов.</p> <p>Функции процесса обучения. Общее понятие закономерностей и принципов обучения. Характеристика принципов обучения. Реализация принципов обучения на уроках в начальной школе.</p> <p>Содержание образования в современной начальной школе. Реализация содержания образования в учебных планах, учебных программах и учебниках. Основные тенденции совершенствования содержания образования. Методы и средства обучения. Реализация методов обучения в современной начальной школе. Средства обучения. Классификации современных средств обучения. Технические средства обучения и методика их применения. Использование электронных учебников в начальной школе. Использование интерактивной доски SMART на уроках в начальной школе. ЭОР и ЦОР в обучении младших школьников.</p> <p>Формы организации обучения. Современный урок. Особенности подготовки к уроку учителя начальной школы. Взаимодействие и сотрудничество на уроке как гарантия комфортной образовательной среды урока. Домашняя самостоятельная работа учащихся. Учебные экскурсии. Предметные кружки.</p> <p>Оценивание образовательных результатов младших школьников. Показатели и диагностика результатов обучения. Накопительное оценивание в начальной школе. Портфолио младшего школьника: методика работы и критерии оценивания учителем.</p>
--	--	--

Содержание самостоятельной работы

№ п/п	Наименование тем (разделов)	Содержание самостоятельной работы
1.	Общие основы педагогики. Педагогические технологии	Понятие педагогических технологий, их обусловленность характером педагогических задач. Виды педагогических задач.
2.	Теория обучения и воспитания	Методы и приемы, формы и средства обучения. Технологии обучения. Основы теории воспитания и самовоспитания. Семейное образование и воспитание
3.	Педагогика начального образования	Содержание образования в современной начальной школе. Формы организации обучения. Оценивание образовательных результатов младших школьников.

3. Оценочные материалы для проведения текущего контроля успеваемости и промежуточной аттестации обучающихся по дисциплине (модулю)

По дисциплине (модулю) предусмотрены следующие виды контроля качества освоения:

- текущий контроль успеваемости;

	<p align="center">Частное образовательное учреждение высшего образования «Академия управления и производства»</p>
	<p align="center">СМК-ОП.01.2.413-06/24</p>

- промежуточная аттестация обучающихся по дисциплине (модулю).

3.1. Оценочные материалы для проведения текущей аттестации по дисциплине (модулю)

№ п/п	Контролируемые темы (разделы)	Наименование оценочного средства
1.	Общие основы педагогики. Педагогические технологии	Устный опрос, дискуссионные процедуры, информационный проект (доклад), контрольная работа
2.	Теория обучения и воспитания	Устный опрос, дискуссионные процедуры, информационный проект (доклад), контрольная работа
3.	Педагогика начального образования	Устный опрос, дискуссионные процедуры, информационный проект (доклад), контрольная работа

3.1.1 Типовые контрольные задания или иные материалы, необходимые для оценки знаний, умений, навыков и (или) опыта деятельности в процессе текущего контроля успеваемости

Устный опрос

Контролируемые темы (разделы)	Вопросы (задания) для устного опроса
Общие основы педагогики. Педагогические технологии	<ol style="list-style-type: none"> 1. Покажите актуальность и раскройте сущность современного наполнения научных принципов организации школы. 2. Какой вариант концепции современной средней общеобразовательной школы вам представляется наиболее реальным, отвечающим требованиям обновления жизни общества и почему? 3. Разработайте и используйте в ходе педагогической Практики индивидуальные программы обучения по своему предмету для работы опережающих и отстающих учащихся.
Теория обучения и воспитания	<ol style="list-style-type: none"> 1. В чем суть гуманистического характера обучения? 2. Что такое процесс обучения? 3. Назовите важнейшие категории процесса обучения и дайте их характеристику. 4. На какие аспекты ориентируются цели процесса обучения?
Педагогика начального образования	<ol style="list-style-type: none"> 1. Программированное обучение в школе. 2. Системно-деятельностный подход в педагогике. 3. Средовой подход в педагогике. 4. Теория контекстного обучения. 5. Теория поэтапного формирования умственных действия. 6. Теория развивающего обучения Д.Б. Эльконина В.В. Давыдова. 7. Бихевиористская концепция воспитания. 8. Гуманистическая концепция воспитания. 9. Нравственное воспитание в целостном педагогическом процессе. 10. Педагогическая культура семьи, её воспитательный потенциал. 11. Трудовое воспитание в целостном педагогическом процессе. 12. Этическое и эстетическое воспитание в целостном педагогическом процессе. 13. Воспитание в процессе игровой и досуговой деятельности. 14. Учет возрастных особенностей учащихся в педагогическом процессе. 15. Значение мануальных контактов для развития ребенка. 16. Развитие творческих способностей в дошкольном образовательном учреждении. 17. Игры детей дошкольного возраста.

	Частное образовательное учреждение высшего образования «Академия управления и производства»
	СМК-ОП.01.2.413-06/24

	18. Особенности организации сотрудничества в начальной школе.
--	---

Информационный проект (доклад)

1. Основные категории дидактики.
2. Основоположники теории начального обучения: Ян Амос Коменский. Жан-Жак Руссо, Иоганн Генрих Песталоцци. К. Д. Ушинский.
3. Взаимосвязь дидактики с частными методиками.
4. Задачи дидактики на современном этапе развития начальной школы.
5. Обучение как взаимосвязь преподавания и учения, как сотрудничество учителя и учащихся.
6. Обучение как общение детей с учителем и друг с другом.
7. Обучение как вид познавательной деятельности человека.
8. Существенные признаки процесса обучения.
9. Поэтапное формирование умственных действий в учебной деятельности младшего школьника (по П. Я. Гальперину).
10. Педагогическая система Л. В. Занкова.
11. Концепция развивающего обучения Д. Б. Эльконина - В. В. Давыдова.
12. Теория педагогической поддержки в современном образовании.
13. Образовательная, развивающая и воспитательная функции начального обучения.
14. Характеристика принципов обучения.
15. ФГОС НОО о задачах и содержании начального образования.
16. Реализация содержания образования в учебных планах, учебных программах и учебниках.
17. Классификация методов обучения по источнику информации.
18. Классификация методов обучения по характеру познавательной деятельности.
19. Классификация методов обучения по соотношению модели и оригинала в учебном процессе.
20. Классификация методов обучения по стимулированию, организации и контролю учебной деятельности.
21. Классификация методов обучения по дидактической задаче на уроке.
22. Проектная деятельность в начальной школе.
23. Средства обучения и их классификация.
24. Электронный учебник.
25. ЭОР и ЦОР в обучении младших школьников.
26. Учебные компакт-диски и методика их применения.
27. Использование интерактивной доски SMART на уроках в начальной школе.
28. Образовательный сайт как эффективное средство обучения.
29. Учебные экскурсии, их назначение и методика проведения.
30. Современные требования к уроку.
31. Типология уроков в начальной школе по ФГОС.
32. Структура современного урока в начальной школе.
33. Образовательное, воспитательное и развивающее значение проверки и оценки знаний.
34. Виды и методы проверки и оценки знаний.
35. Портфолио в начальной школе.

Дискуссионные процедуры (круглый стол, дискуссия, полемика, диспут, дебаты, мини-конференции)

1. Как вы понимаете суть гуманизации, дифференциации и индивидуализации обучения?



2. Каковы причины отставания педагогической науки от требований жизни и пути ее эффективного развития?
3. Почему обучение рассматривается как двусторонний процесс?
4. Почему процесс обучения рассматривается как система?
5. Современные педагогические технологии.
6. «Трудные дети», формы работы с ними.
7. Проблемное обучение в школе.
8. Подвижные игры в начальной школе.
9. Особенности воображения детей разного возраста.
10. Особенности сферы интересов детей разного возраста.

Контрольная работа

Контрольная работа № 1

Вариант 1

1. Раскройте содержание коммуникативной и организаторской деятельности педагога.
2. Что изучает педагогика? Укажите, с какими науками связана педагогика.
3. Как соотносятся основные категории педагогики: воспитание (как педагогическое явление), воспитательный процесс, обучение? Дайте определение понятиям и с помощью рисунка (кругов Эйлера) изобразите это соотношение и аргументируйте его.
4. Раскройте понятие «педагогический процесс».
5. Допишите компоненты системы образования в России:
 - a) ФГОС, образовательные программы *различных вида, уровня и (или) направленности*;
 - b)
 - c)
 - d)
 - e)
6. Допишите «виды профессиональных программ»:
 - a) среднего профессионального образования
 - b)
 - c)
 - d)
7. Раскройте компоненты содержания образования в соответствии со ФГОС НОО.
8. Вы впервые пришли в неизвестный вам класс. Нужно подготовить, организовать и провести воспитательное мероприятие... Какие методы научно-педагогического исследования в первую очередь помогут вам это сделать?

Вариант 2

1. Раскройте сущность проектировочной и рефлексивной деятельности педагога.
2. Что изучает педагогика? Укажите науки, входящие в систему педагогических.
3. Как соотносятся основные категории педагогики: воспитательный процесс, развитие, обучение? Дайте определение понятиям и с помощью рисунка (кругов Эйлера) изобразите это соотношение и аргументируйте его.
4. Дайте определение понятия «принципы педагогического процесса».
5. Допишите компоненты педагогического процесса:
 - a) Целевой
 - b)
 - c)
 - d)
 - e)



6. Допишите «виды общеобразовательных программ»:
- дошкольного образования;
 -
 -
 -
 -
7. Укажите структуру ФГОС НОО.
8. Проанализируйте педагогическую ситуацию и ответьте на вопросы: До начала учебного года осталось две недели. Учитель решил познакомиться со своими будущими учениками, чтобы первого сентября встретиться с ними как со старыми знакомыми. Какие методы педагогического исследования должен применить учитель?

Контрольная работа № 2

Вариант 1

- Что такое методы исследования?
- Назовите методы исследования, относящиеся к группе математических.
- С какой целью учитель может применять методы теоретического исследования?
- Должен ли учитель обладать методологической культурой? Почему?
- Вы хотите узнать, любят ли читать третьеклассники. Какие методы исследования вы будете использовать? Почему?
- Вам необходимо изучить отношение младших школьников к здоровому питанию. Предложите 3 вопроса для анкеты.

Вариант 2

- Что такое эмпирические методы педагогического исследования?
- Назовите методы исследования, относящиеся к группе теоретических.
- С какой целью учитель может применять методы изучения педагогического опыта?
- Должен ли учитель обладать методологической культурой? Почему?
- Вам нужно познакомиться с классом, в котором вы будете проводить занятия и уроки. Какие методы педагогического исследования вы выберете? Почему?
- Вам необходимо изучить отношение родителей к учителю. Предложите 3 вопроса для анкеты.

Контрольная работа № 3

Вариант 1

- Назовите компоненты содержания образования.
- Какие документы определяют содержание образования на этапе дошкольного образования.
- В чем суть формальной теории формирования содержания образования?
- Является ли изучение москвоведения в начальной школе обязательным?
- Можно ли сказать, что в начальной школе есть предметы главные и неглавные? Ответ обоснуйте.

Вариант 2

- Какие факторы влияют на содержание образования.
- Какие документы определяют содержание образования на этапе начального общего образования.
- В чем суть энциклопедической теории формирования содержания образования?
- Является ли изучение технологии в начальной школе обязательным?
- Надо ли на этапе дошкольного образования ввести обязательные для изучения предметы,

	Частное образовательное учреждение высшего образования «Академия управления и производства»
	СМК-ОП.01.2.413-06/24

как в школе?

Контрольная работа № 4

Вариант 1.

1. Проанализируйте предложенную ситуацию. Определите психологические способы коррекции социальной дезадаптации.

Ситуация. Просматривая журнал, учительница замечает, что у нескольких учащихся появились положительные оценки, поставленные явно не ее рукой. Что предпринять?

- эти оценки нужно спокойно и без объяснений аннулировать.
- сначала расспросить старосту и ответственного за журнал — как они это объяснят?
- поговорить с "владельцами" новых оценок — как они это объяснят?
- сообщить об инциденте классному руководителю и попросить его разобраться.
- удалить из журнала новоявленные оценки (заклеить, замазать "Штрихом", вытереть ластиком) и на месте каждой поставить по двойке, чтобы "художники" знали, что с вами шутки плохи.

2. Как соотносится обучение и развитие? Раскройте возможные подходы, дополните схему.

Взгляды на соотношение обучения и развития

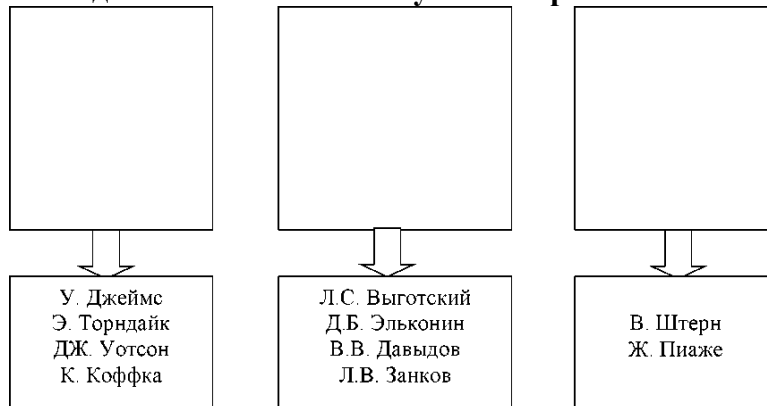

3. Установите соответствие Виды присвоения информации:

- Обучение
- Научение
- Учение

Возрастные границы готовности детей к присвоению информации

- 4-5- лет
- сразу после рождения
- 7-8 лет

4. Перечислите и раскройте качества, характерные для одаренного ребенка.

Вариант 2

1. Проанализируйте предложенную ситуацию. Определите психологические способы коррекции социальной дезадаптации.

Ситуация. В классе мальчики часто задираются и обижают девочек. Учительница старается их защитить. Мальчики обижаются: "Вы девчонок больше любите, чем нас". Что им ответить?

- "А за что нас любить? За то, что девочек обижаете?"
- "Конечно, люблю и защищаю — на вас надеяться нельзя!"
- "Люблю я всех одинаково, но защищаю тех, кого обижают".
- "Я бы и вас любила, если бы не обижали девочек".

е) Оставить без комментариев.

2. Определите уровни психического развития в культурно-исторической теории развития высших психических функций Л.С. Выготского

Уровни психического (умственного) развития

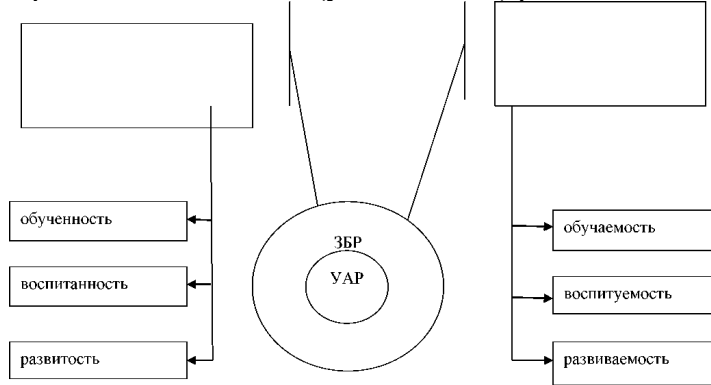

3. Проанализируйте теоретические подходы к обучению и их содержательные характеристики.

Установите соответствие:

Теоретические подходы к обучению:

- Культурно-историческая теория Л.С. Выготского
- Теория поэтапного формирования П.Я. Гальперина
- Теория содержательного обобщения обучения В.В. Давыдова
- Проблемное обучение Содержательная характеристика:

- зона ближайшего уровня развития
- ориентировочная основа действия (ООД)
- этап выполнения действия мысленно
- зона актуального уровня развития
- овладение способами перехода от всеобщих отношений к их конкретизации и обратно
- проблемная ситуация
- примат теоретического мышления
- трансформация проблемной ситуации в задачу

4. Заполните таблицу возрастной периодизации психического развития по следующим компонентам:

Возрастные сроки	Название периода	Ведущая деятельность	Новообразования	Кризис

3.1.2. Методические материалы, определяющие процедуры оценивания знаний, умений, навыков и (или) опыта деятельности в ходе текущего контроля успеваемости

Устный ответ

Оценка знаний предполагает дифференцированный подход к обучающемуся, учет его индивидуальных способностей, степень усвоения и систематизации основных понятий и категорий по дисциплине. Кроме того, оценивается не только глубина знаний

	Частное образовательное учреждение высшего образования «Академия управления и производства»
	СМК-ОП.01.2.413-06/24

поставленных вопросов, но и умение использовать в ответе практический материал. Оценивается культура речи, владение навыками ораторского искусства.

Критерии оценивания: последовательность, полнота, логичность изложения, анализ различных точек зрения, самостоятельное обобщение материала, использование профессиональных терминов, культура речи, навыки ораторского искусства. Изложение материала без фактических ошибок.

Оценка «отлично» ставится в случае, когда материал излагается исчерпывающе, последовательно, грамотно и логически стройно, при этом раскрываются не только основные понятия, но и анализируются точки зрения различных авторов. Обучающийся не затрудняется с ответом, соблюдает культуру речи.

Оценка «хорошо» ставится, если обучающийся твердо знает материал, грамотно и по существу излагает его, знает практическую базу, но при ответе на вопрос допускает несущественные погрешности.

Оценка «удовлетворительно» ставится, если обучающийся освоил только основной материал, но не знает отдельных деталей, допускает неточности, недостаточно правильные формулировки, нарушает последовательность в изложении материала, затрудняется с ответами, показывает отсутствие должной связи между анализом, аргументацией и выводами.

Оценка «неудовлетворительно» ставится, если обучающийся не отвечает на поставленные вопросы.

Информационный проект (доклад с презентацией)

Информационный проект – проект, направленный на стимулирование учебно-познавательной деятельности студента с выраженной эвристической направленностью (поиск, отбор и систематизация информации об объекте, оформление ее для презентации).

Информационный проект отличается от исследовательского проекта, поскольку представляет собой такую форму учебно-познавательной деятельности, которая отличается ярко выраженной эвристической направленностью.

Критерии оценивания - при выставлении оценки учитывается самостоятельный поиск, отбор и систематизация информации, раскрытие вопроса (проблемы), ознакомление студенческой аудитории с этой информацией (представление информации), ее анализ и обобщение, оформление, полные ответы на вопросы аудитории с примерами.

Оценка «отлично» ставится в случае, когда обучающийся полностью раскрывает вопрос (проблему), представляет информацию систематизировано, последовательно, логично, взаимосвязано, использует более 5 профессиональных терминов, широко использует информационные технологии, ошибки в информации отсутствуют, дает полные ответы на вопросы аудитории с примерами.

Оценка «хорошо» ставится, если обучающийся раскрывает вопрос (проблему), представляет информацию систематизировано, последовательно, логично, взаимосвязано, использует более 2 профессиональных терминов, достаточно использует информационные технологии, допускает не более 2 ошибок в изложении материала, дает полные или частично полные ответы на вопросы аудитории.

Оценка «удовлетворительно» ставится, если обучающийся, раскрывает вопрос (проблему) не полностью, представляет информацию не систематизировано и не совсем последовательно, использует 1-2 профессиональных термина, использует информационные технологии, допускает 3-4 ошибки в изложении материала, отвечает только на элементарные вопросы аудитории без пояснений.

Оценка «неудовлетворительно» ставится, если вопрос не раскрыт, представленная информация логически не связана, не используются профессиональные термины, допускает

	Частное образовательное учреждение высшего образования «Академия управления и производства»
	СМК-ОП.01.2.413-06/24

более 4 ошибок в изложении материала, не отвечает на вопросы аудитории.

Дискуссионные процедуры

Круглый стол, дискуссия, полемика, диспут, дебаты, мини-конференции являются средствами, позволяющими включить обучающихся в процесс обсуждения спорного вопроса, проблемы и оценить их умение аргументировать собственную точку зрения. Задание дается заранее, определяется круг вопросов для обсуждения, группы участников этого обсуждения.

Дискуссионные процедуры могут быть использованы для того, чтобы студенты:

- лучше поняли усвояемый материал на фоне разнообразных позиций и мнений, не обязательно достигая общего мнения;
- смогли постичь смысл изучаемого материала, который иногда чувствуют интуитивно, но не могут высказать вербально, четко и ясно, или конструировать новый смысл, новую позицию;
- смогли согласовать свою позицию или действия относительно обсуждаемой проблемы.

Критерии оценивания – оцениваются действия всех участников группы. Понимание проблемы, высказывания и действия полностью соответствуют заданным целям. Соответствие реальной действительности решений, выработанных в ходе игры. Владение терминологией, демонстрация владения учебным материалом по теме игры, владение методами аргументации, умение работать в группе (умение слушать, конструктивно вести беседу, убеждать, управлять временем, бесконфликтно общаться), достижение игровых целей, (соответствие роли – при ролевой игре). Ясность и стиль изложения.

Оценка *«отлично»* ставится в случае, когда все требования выполнены в полном объеме.

Оценка *«хорошо»* ставится, если обучающиеся в целом демонстрируют понимание проблемы, высказывания и действия полностью соответствуют заданным целям. Решения, выработанные в ходе игры, полностью соответствуют реальной действительности. Но некоторые объяснения не совсем аргументированы, нарушены нормы общения, нарушены временные рамки, нарушен стиль изложения.

Оценка *«удовлетворительно»* ставится, если обучающиеся в целом демонстрируют понимание проблемы, высказывания и действия в целом соответствуют заданным целям. Однако, решения, выработанные в ходе игры, не совсем соответствуют реальной действительности. Некоторые объяснения не совсем аргументированы, нарушены временные рамки, нарушен стиль изложения.

Оценка *«неудовлетворительно»* ставится, если обучающиеся не понимают проблему, их высказывания не соответствуют заданным целям.

Контрольная работа

Оценивается не только глубина знаний поставленных вопросов, но и умение изложить письменно.

Критерии оценивания: последовательность, полнота, логичность изложения, анализ различных точек зрения, самостоятельное обобщение материала. Изложение материала без фактических ошибок.

Оценка *«отлично»* ставится в случае, когда соблюдены все критерии.

Оценка *«хорошо»* ставится, если обучающийся твердо знает материал, грамотно и по существу излагает его, знает практическую базу, но допускает несущественные погрешности.

Оценка *«удовлетворительно»* ставится, если обучающийся освоил только основной материал, но не знает отдельных деталей, допускает неточности, недостаточно правильные

	<p align="center">Частное образовательное учреждение высшего образования «Академия управления и производства»</p>
	<p>СМК-ОП.01.2.413-06/24</p>

формулировки, нарушает последовательность в изложении материала, затрудняется с ответами, показывает отсутствие должной связи между анализом, аргументацией и выводами.

Оценка «неудовлетворительно» ставится, если обучающийся не отвечает на поставленные вопросы.

3.2. Оценочные материалы для проведения промежуточной аттестации

3.2.1. Критерии оценки результатов обучения по дисциплине (модулю)

Шкала оценивания	Результаты обучения	Показатели оценивания результатов обучения
ОТЛИЧНО/ЗАЧЕТ	Знает:	<ul style="list-style-type: none"> - обучающийся глубоко и всесторонне усвоил материал, уверенно, логично, последовательно и грамотно его излагает, опираясь на знания основной и дополнительной литературы, - на основе системных научных знаний делает квалифицированные выводы и обобщения, свободно оперирует категориями и понятиями.
	Умеет:	<ul style="list-style-type: none"> - обучающийся умеет самостоятельно и правильно решать учебно-профессиональные задачи или задания, уверенно, логично, последовательно и аргументировано излагать свое решение, используя научные понятия, ссылаясь на нормативную базу.
	Владеет:	<ul style="list-style-type: none"> - обучающийся владеет рациональными методами (с использованием рациональных методик) решения сложных профессиональных задач, представленных деловыми играми, кейсами и т.д.; При решении продемонстрировал навыки - выделения главного, - связкой теоретических положений с требованиями руководящих документов, - изложения мыслей в логической последовательности, - самостоятельного анализа факты, событий, явлений, процессов в их взаимосвязи и диалектическом развитии.
ХОРОШО/ЗАЧЕТ	Знает:	<ul style="list-style-type: none"> - обучающийся твердо усвоил материал, достаточно грамотно его излагает, опираясь на знания основной и дополнительной литературы, - затрудняется в формулировании квалифицированных выводов и обобщений, оперирует категориями и понятиями, но не всегда правильно их верифицирует.
	Умеет:	<ul style="list-style-type: none"> - обучающийся умеет самостоятельно и в основном правильно решать учебно-профессиональные задачи или задания, уверенно, логично, последовательно и аргументировано излагать свое решение, не в полной мере используя научные понятия и ссылки на нормативную базу.
	Владеет:	<ul style="list-style-type: none"> - обучающийся в целом владеет рациональными методами решения сложных профессиональных задач, представленных деловыми играми, кейсами и т.д.; При решении смог продемонстрировать достаточность, но не глубинность навыков, - выделения главного, - изложения мыслей в логической последовательности, - связки теоретических положений с требованиями руководящих документов, - самостоятельного анализа факты, событий, явлений, процессов в их взаимосвязи и диалектическом развитии.
УДОВЛЕТВОРИТЕЛЬНО/ЗАЧЕТ	Знает:	<ul style="list-style-type: none"> - обучающийся ориентируется в материале, однако затрудняется в его изложении; - показывает недостаточность знаний основной и дополнительной литературы;

	<p>Частное образовательное учреждение высшего образования «Академия управления и производства»</p>
	<p>СМК-ОП.01.2.413-06/24</p>

		<ul style="list-style-type: none"> - слабо аргументирует научные положения; - практически не способен сформулировать выводы и обобщения; - частично владеет системой понятий.
	Умеет:	<ul style="list-style-type: none"> - обучающийся в основном умеет решить учебно-профессиональную задачу или задание, но допускает ошибки, слабо аргументирует свое решение, недостаточно использует научные понятия и руководящие документы.
	Владеет:	<ul style="list-style-type: none"> - обучающийся владеет некоторыми рациональными методами решения сложных профессиональных задач, представленных деловыми играми, кейсами и т.д.; При решении продемонстрировал недостаточность навыков - выделения главного, - изложения мыслей в логической последовательности, - связки теоретических положений с требованиями руководящих документов, - самостоятельного анализа факты, событий, явлений, процессов в их взаимосвязи и диалектическом развитии.
НЕУДОВЛЕТВОРИТЕЛЬНО/НЕЗАЧЕТ	Знает:	<ul style="list-style-type: none"> - обучающийся не усвоил значительной части материала; - не может аргументировать научные положения; - не формулирует квалифицированных выводов и обобщений; - не владеет системой понятий.
	Умеет:	<ul style="list-style-type: none"> обучающийся не показал умение решать учебно-профессиональную задачу или задание.
	Владеет:	<ul style="list-style-type: none"> не выполнены требования, предъявляемые к навыкам, оцениваемым «удовлетворительно».

3.2.2. Контрольные задания и/или иные материалы для проведения промежуточной аттестации

Тест

1. Задачи общей педагогикой

- А) анализ зарубежного педагогического опыта
- Б) исследование закономерностей восприятия
- В) освещение истории развития педагогических теории
- Г) воспитание, обучение подрастающего поколения

2. Таксономия учебных целей по Б. Блуму включает:

- А) знание и осознание
- Б) понимание и применение
- В) оценку и самооценку
- Г) знание, понимание, применение, анализ, синтез, оценку

3. К методам педагогического исследования относят

- А) способы закрепления изученного материала
- Б) способы решения проблемных задач
- В) способы формирования личностных качеств
- Г) способы познания объективной реальности

4. Современные модели организации обучения

- А) только модели форм организации обучения
- Б) модели систем принципов, систем методов, форм, видов организации обучения
- В) модели форм и методов организации обучения
- Г) модели видов и форм организации обучения

5. Методы обучения – это:

- А) способы совместной деятельности учителя и учащихся, направленные на решения задач обучения

	Частное образовательное учреждение высшего образования «Академия управления и производства»
	СМК-ОП.01.2.413-06/24

- Б) монологическая форма изложения, призвана ретранслировать систему социального опыта
- В) средство самообучения и взаимообучения
- Г) пути познания объективной реальности в условиях многоаспектного рассмотрения гносеологических механизмов и познавательной активности учащихся
6. Целостная модель образовательного процесса, системно определяющая структуру и содержание деятельности обеих сторон этого процесса (учителя и ученика), имеющая целью достижения планируемых результатов с поправкой на индивидуальные особенности его участников – это ...?
7. Научная дисциплина, изучающая теорию и практику познания, регулирования и реализации образовательно-воспитательными средами процесса социализации или ресоциализации человека, результатом которого являются приобретение индивидом ориентации и эталоном поведения (убеждений, ценностей, соответствующих чувств и действий) – это ...?
8. Деятельность, направленная на развитие личности, создание условий для самоопределения и социализации обучающегося на основе социокультурных, духовно-нравственных ценностей и принятых в обществе правил и норм поведения в интересах человека, семьи, общества и государства – это ...?
9. Пути, способы создания благоприятных условий для организации учебного, учебно-воспитательного процесса – это ...?
10. Организованное взаимодействие воспитанника с объектами окружающего мира с целью формирования социально-ценностных отношений к ним – это ... деятельность.
11. Знание учителем психологии ребенка дает возможность:
- А) развивать наблюдательность
- Б) определять интеллект, возможности личности ребенка
- В) планировать деятельность ребенка
- Г) овладеть умениями
- Д) развивать способности и интерес к учению
12. Ведущим принципом отечественной педагогической психологии является:
- А) принцип социального моделирования
- Б) принцип трансформации знаний, их расширение и приспособление к решению новых задач
- В) принцип личностно — деятельностного подхода
- Г) принцип установления связи между стимулами и реакциями
- Д) принцип упражняемости.
13. Индивидуально-психологические особенности личности, являющиеся условиями успешного выполнения определенной деятельности, – это ...?
14. Деятельность человека направлена на изменение своей личности в соответствии с сознательно поставленными целями, сложившимися идеалами и убеждениями – это...?
15. Стимуляция активности учащегося, направляющая его на выполнение тех или иных учебных действий относится к ... функции педагогического общения.
16. Установите соответствие между названием метода и характеристикой метода.
1. Убеждение
 2. Пример
 3. Поощрение
 4. Приучение
- а. выражение одобрения поступка воспитанника, направленное на переживание положительных эмоций

	Частное образовательное учреждение высшего образования «Академия управления и производства»
	СМК-ОП.01.2.413-06/24

- b. воздействие на чувства и поведение воспитанников впечатляющим образом; дает конкретные образцы для подражания
- c. интенсивное выполнение упражнения, применяемое для формирования нужного качества
- d. словесное воздействие на воспитанников, направленное на формирование нравственных понятий личности

17. Дефектология:

- А) воспитание детей с нарушением слуха
 - Б) воспитание детей с нарушением органов зрения
 - В) воспитание детей с нарушением развития речи
 - Г) отрасль педагогики, изучающая воспитание детей с отклонениями в развитии
 - Д) раздел педагогики, изучающий воспитание детей с девиантным поведением.
18. Выявление психологических особенностей детей по их внешним проявлениям в поведении, поступках, общении, различных видах деятельности осуществляется посредством метода ...?
19. Действия педагога типа: разъяснение, демонстрация действий, постановка вопросов и задач называют ...?
20. Установите соответствие задач педагогической науки.

1. Постоянные	a. Разработка государственных стандартов образования.
2. Временные	b. Вскрытие, изучение закономерностей.
	c. Изучение и обобщение практического опыта.
	d. Выявление типичных стрессов у учителей.
	e. Разработка новых методов, форм, средств, систем обучения.
	f. Прогнозирование образования.
	g. Конфликт «учитель-ученик».
	h. Внедрение результатов исследования.

Список вопросов для устных ответов

1. Предмет педагогики, связь педагогики с другими науками.
2. Источники развития педагогики.
3. Исторический аспект педагогики. Педагогический идеал. Деятельность отечественных и зарубежных педагогов прошлого (2-3 по выбору)
4. Направления современной педагогики (Отрасли).
5. Методы педагогических исследований.
6. Педагогический процесс как целостность.
7. Образовательная система России.
8. Факторы формирования личности.
9. Возрастные особенности развития, Закономерности возрастного развития.
10. Основные категории педагогики
11. Особенности педагогического общения.
12. Типы учителей. Стили педагогической деятельности.
13. Компоненты педагогической техники
14. Цели и содержание дидактики.
15. Основные категории дидактики.
16. Принципы дидактики
17. Методы обучения (2-3 классификации).
18. Виды обучения.
19. Формы организации учебной деятельности. Урок. Типы уроков.
20. Педагогические технологии (1-2).



21. Педагогическая задача.
22. Педагоги-новаторы.
23. Цели и содержание воспитания.
24. Закономерности воспитательного процесса.
25. Принципы воспитания.
26. Методы воспитания
27. Воспитание личности в коллективе (Стадии формирования коллектива).
28. Гражданское и правовое воспитание.
29. Содержание современного нравственного воспитания.
30. Трудовое и физическое воспитание.
31. Содержание полового воспитания.
32. Эстетическое воспитание.
33. Экологическое воспитание.
34. Экономическое воспитание,
35. Семейное воспитание. Особенности взаимоотношений поколений в семье. Воспитательный потенциал семьи.
36. Проблема самовоспитания в педагогике.
37. Основные категории дидактики.
38. Основоположники теории начального обучения: Ян Амос Коменский. Жан-Жак Руссо, Иоганн Генрих Песталоцци. К. Д. Ушинский.
39. Взаимосвязь дидактики с частными методиками.
40. Задачи дидактики на современном этапе развития начальной школы.
41. Обучение как взаимосвязь преподавания и учения, как сотрудничество учителя и учащихся.
42. Обучение как общение детей с учителем и друг с другом.
43. Обучение как вид познавательной деятельности человека.
44. Существенные признаки процесса обучения.
45. Поэтапное формирование умственных действий в учебной деятельности младшего школьника (по П. Я. Гальперину).
46. Педагогическая система Л. В. Занкова.
47. Концепция развивающего обучения Д. Б. Эльконина - В. В. Давыдова.
48. Теория педагогической поддержки в современном образовании.
49. Образовательная, развивающая и воспитательная функции начального обучения.
50. Характеристика принципов обучения.
51. ФГОС НОО о задачах и содержании начального образования.
52. Реализация содержания образования в учебных планах, учебных программах и учебниках.
53. Классификация методов обучения по источнику информации.
54. Классификация методов обучения по характеру познавательной деятельности.
55. Классификация методов обучения по соотношению модели и оригинала в учебном процессе.
56. Классификация методов обучения по стимулированию, организации и контролю учебной деятельности.
57. Классификация методов обучения по дидактической задаче на уроке.
58. Проектная деятельность в начальной школе.
59. Средства обучения и их классификация.
60. ЭОР и ЦОР в обучении младших школьников.
61. Учебные компакт-диски и методика их применения.



62. Использование интерактивной доски SMART на уроках в начальной школе.
63. Образовательный сайт как эффективное средство обучения.
64. Учебные экскурсии, их назначение и методика проведения.
65. Современные требования к уроку.
66. Типология уроков в начальной школе по ФГОС.
67. Структура современного урока в начальной школе.
68. Образовательное, воспитательное и развивающее значение проверки и оценки знаний.
69. Виды и методы проверки и оценки знаний.
70. Портфолио в начальной школе.

Тексты проблемно-аналитических и (или) практических учебно-профессиональных задач

1. Практическое задание: анализ и решение педагогической ситуации.
Известно, что все первоклассники с большим желанием идут в школу. У них есть потребность и желание занять новое положение среди окружающих - положение школьника и выполнять определенную деятельность, связанную с этим положением. Первокласснику в школе все интересно, он, как правило, добросовестно и ответственно относится к учению.
Однако постепенно, к концу 2-го началу 3-го класса у некоторых детей это положительное отношение к учению начинает гаснуть. Некоторые учителя констатируют, что тот или иной ученик стал невнимателен, замечен в списывании, уличен во лжи, в прогулах и т.д., и начинают применять известные дисциплинарные методы воздействия: запись в дневник, вызов родителей, оставление после уроков и прочее.
 - Можно ли считать угасание интереса естественным, неизбежным?
 - Считаете ли Вы позицию учителя, применяющего дисциплинарные методы в данном случае, правильной? Меняют ли они мотивы учения?
 - На какие вопросы должен найти ответ учитель, прежде чем прибегать к мерам педагогического воздействия?
2. Практическое задание. Анализ и решение педагогической ситуации.
Коля (6 лет) - неорганизованный мальчик. Он небрежно одет и вообще неряшлив. Неловок в движениях, медлителен, часто нарушает правила. Рисунки его грязные и небрежные. Внешне очень равнодушен к замечаниям педагога.
 - Предположите, какое место в классе займёт Коля, каковы будут его успехи в учении и почему? Как можно помочь Коле?
3. Практическое задание. Анализ и решение педагогической ситуации.
Учитель математики одной московской школы всегда дает на дом задачи с выбором. Это значит, что задается 2-3, иногда 4 задачи, а ты можешь выбрать любую из них. Конечно, проверять труднее, но интересней. Иногда тот же учитель задает на дом математическое сочинение - придумать задачу определённого типа и с определенным количеством действий на 10 минут решения. Время от времени устраивается конкурс самостоятельно сочиненных задач: у кого самая трудная, самая четкая. Самая остроумная?
 - С какой целью разрабатывает учитель такую серию приемов своей работы?
 - Сформулируйте ряд условий, необходимых для успешного перенесения в свой опыт таких же приемов работы.
4. Практическое задание: анализ и решение педагогической ситуации.
Мальчик мучительно долго думает, как разделить число 792 на 16. Но вместо предполагаемого упрёка слышит:

	<p>Частное образовательное учреждение высшего образования «Академия управления и производства»</p>
	<p>СМК-ОП.01.2.413-06/24</p>

- Кто поможет Володе? Деление многозначных чисел - не такое простое дело. Когда- то умножать и делить умели только избранные, а в 12 веке, например, делить учили только в Болонской академии.

- С какой целью была использована учителем в этой ситуации дополнительная информация?

- Можно ли ту же информацию использовать иначе, по другому поводу. Предложите свой вариант.

5. Практическое задание: можно ли выделить черты, присущие процессу воспитания равно для всех общественно- экономических формаций? Выберите ответ, аргументируйте свой выбор:

- Общим для всех общественно- экономических формаций является забота о всестороннем гармоничном развитии личности.

- Воспитание- категория вечная. Поэтому все, чем характеризуется воспитание, приемлемо для всех общественно- экономических формаций.

- Таких черт не может быть, так как для каждой общественно- экономической формации свойственны свои цели, формы и методы воспитания.

- Правильного ответа нет.

6. Практическое задание: анализ и решение педагогической задачи.

«Еще в 19 веке некоторые ученые всерьез полагали, будто ребенок изобрел бы язык; даже будучи предоставлен сам себе. Рассказывают, что некогда жестокий тиран вознамерился узнать, на каком языке заговорят дети, которых никто не познакомит с языком. Для этого он повелел держать группу детей в изоляции с тем, чтобы они не слышали человеческой речи. Нечего и говорить, что все дети умерли, так и не проявив якобы изначально свойственного им инстинкта языкотворчества»

- Проанализируйте это явление с позиций различных концепций о развитии личности.

- Что послужило ведущим тормозом в социальном развитии этих детей?

7. Практическое задание: составьте рекомендации.

Какие правила и рекомендации вы можете использовать в своей деятельности по организации самообразования и самовоспитания?

8. Практическое задание: анализ и решение педагогической задачи.

До начала учебного года осталось две недели. Учитель решил познакомиться со своими будущими учениками, чтобы первого сентября встретиться с ними как со старыми знакомыми. Какие методы педагогического исследования должен применить учитель? Обоснуйте свой ответ.

9. Практическое задание: Анализ и решение педагогической ситуации.

...- Ты почему так долго торчал в школе?

-Я не торчал, нас не выпускали.

-Кто это вас не выпускал и что ты опять натворил?

-Да ничего я не натворил. Не выпускала вожатая (педагог- организатор, музыкальный руководитель), у нас была репетиция школьного хора.

-С каких это пор ты записался в певцы?

-А я и не записывался, нас загнали.

-Как загнали?

-Ну какая же ты, мама, непонятливая! Завуч встала у выхода из школы, а вожатая (педагог- организатор, муз руководитель)- у раздевалки, а нас сразу после уроков построили и привели в зал петь.

-Что же в этом плохого?

-Я не люблю петь, когда заставляют...



- Какие личностные особенности мальчика отражает этот диалог? Как учитывают эти особенности мама и школьные педагоги?
 - Будет ли польза от такого участия детей в художественной самодеятельности?
 - Можно ли использовать метод принуждения в привлечении детей к участию в хоре, танцевальном кружке, студии чтецов? Ответ мотивируйте.
10. Практическое задание: составьте схему «Уровни общего и профессионального образования».
11. Практическое задание: анализ и решение педагогической ситуации.
- Ученики выполняли упражнение, в котором предлагалось написать сочинение по рисункам из учебника «Как я помогал маме». На одной картинке мальчик достает из шкафа банку с вареньем. За этой процедурой с интересом наблюдал смешной тощий кот. На другой: мальчик, схватившись за голову, смотрит на осколки банки и разлившееся варенье. Кот в ужасе бежит с места происшествия.
- Саша написал в своём сочинении: «Если бы у нас дома произошла такая история с вареньем, то я бы сказал, что банку разбила кошка. Когда так говоришь, - ничего не бывает. Просто мама отлупила бы кошку...»
- А вот сочинение Валерика: «Когда я вынимал из шкафчика банку, нетерпеливая Мурка прыгнула и схватилась когтями за штанину. От неожиданности я выпустил банку. я не стал говорить маме про кошку, она бы выгнала её из дома. А куда бы Мурка делась?...»
- Какие сведения о нравственных ориентациях учащихся получает учитель, проверяя сочинения ребят?
 - Как бы вы использовали информацию школьных сочинений?
 - Каких педагогических ошибок при этом надо остерегаться?
12. Практическое задание: анализ и решение педагогической задачи.
- Вы впервые пришли в неизвестный вам класс. Нужно подготовить, организовать и провести воспитательное мероприятие...
- Какие методы научно-педагогического исследования в первую очередь помогут вам это сделать?
13. Практическое задание: Анализ и решение педагогической задачи.
- Что объединяет и чем отличаются педагогические способности от общих способностей личности? Какие способности можно назвать ведущими педагогическими способностями?
14. Практическое задание: определите цель урока на тему: «Правила вежливости» и сформулируйте вопросы, способствующие принятию учащимися цели урока (Окружающий мир, 2 класс).
15. Практическое задание: восстановите правильную последовательность действий при решении задач:
1. составить план решения
 2. записать решение и вычисление ответа
 3. проверить правильность решения
 4. подумать, что нужно знать, чтобы ответить на вопрос задачи
 5. прочитать внимательно условие задачи
 6. повторить условие и вопрос задачи
 7. кратко записать условие задачи
16. Практическое задание: составьте схему взаимосвязи понятий: «педагогический процесс», «содержание обучения», «метод обучения», «приём обучения», «средства обучения», «формы обучения» и аргументируйте ее.
17. Практическое задание: укажите учебные действия ученика при выполнении упражнений в нужной последовательности:



- a) при выполнении упражнений старайся запомнить предложения, записывай, диктуя себе их по словам
- b) не забывай сверить написанное с текстом или проверить с помощью книги
- c) прочитай задание, определи, что и в каком порядке нужно выполнить в упражнении
- d) установи, какие правила нужно вспомнить для того, чтобы выполнить упражнение, повтори их
- e) прочитай текст и обрати внимание на его особенности.

18. Практическое задание: укажите средства педагогического процесса, которые можно использовать по теме «Московский Кремль» (Окружающий мир, 2 класс).

19. Практическое задание: анализ и решение педагогической задачи.

На уроке математики в 4 классе дана самостоятельная работа. Она сопровождается следующими репликами учителя:

- Кто решит все примеры за 5 минут без единой ошибки, получит «пять».
- Жене надо еще разок проверить последний пример.
- Первым решил все примеры правильно и аккуратно Алеша Гусев. Я поставлю ему «пять».
- Марина у нас сегодня молодец: работает хорошо, быстро и уже сделала самую трудную половину работы.
- Илья, ты уже всё решил? Дай Николке проверить свою работу, ты у нас всё время нули теряешь.
- Андрей сегодня и задачу дома решил, и примеры правильно решает, молодец!
- Ребята, время на работу вышло, заканчивайте. Проверим ответы. Читай, Наташа, первый ответ.

- У кого такой же ответ? Правильно. Кто ошибся? Отметьте пример с ошибкой, его надо будет пересчитать.

- Дайте оценку каждому суждению учителя.
- Найдите управляющие, стимулирующие, оценочные суждения. Можно ли те же суждения использовать учителю в 8 классе?

20. Практическое задание: составьте рекомендации родителям при работе над «Портфолио младшего школьника».

21. Практическое задание: подберите игры, упражнения и назовите приемы работы учителя по преодолению неуспеваемости.

22. Практическое задание: составьте плана проведения экскурсии по «Окружающему миру» на тему «В гости к весне» (2 класс).

23. Практическое задание: анализ и решение педагогической задачи.

На уроке окружающего мира по теме: «Дикие звери зимой». Учитель начинает урок с показа соответствующих рисунков, расположенных в два ряда: «Звери осенью» и «Звери зимой». В первом- рисунки лисы, ежа, медведя, барсука, волка, лося; во втором- лисы, волка, лося. Задание: «Рассмотреть внимательно рисунки зверей в обоих рядах. Что заметили? Что заинтересовало?» Учащиеся называют животных, сравнивают оба ряда и обнаруживают, что в ряду «Звери зимой» нет ежа, медведя, барсука. Они интересуются, почему в ряду «Звери зимой» отсутствуют названные звери.

- Какой метод обучения использован?
- Какие функции методов обучения реализуются при таком использовании данного метода?

24. Практическое задание: согласны ли Вы с этим суждением, обоснуйте ответ. Существует мнение, что с развитием новых информационных технологий профессия учителя исчезнет. Согласны ли вы с этим утверждением. Ответ обоснуйте.

	Частное образовательное учреждение высшего образования «Академия управления и производства»
	СМК-ОП.01.2.413-06/24

25. Практическое задание: анализ и решение педагогической ситуации.

На уроке русского языка учительница несколько раз делала строгие замечания: «Не списывай у товарища!», «Пиши сам, не надо подглядывать в чужую тетрадь!», «Нашел у кого списывать. Он и сам толком не знает, как правильно писать!». А в другом классе на уроке математики учительница лишь однажды как бы мельком, но внушительно сказала: «Дети, не надо закрываться друг от друга, это некрасиво, никто у Вас не списывает».

- Какую позицию педагога вы считаете педагогически более правильной? Почему?
- Можно ли по характеру замечаний сделать вывод об установках каждого учителя, его педагогическом почерке, характере общения с детьми? В чем принципиальное отличие их позиций?

3.2.3. Методические материалы, определяющие процедуры оценивания знаний, умений, навыков в ходе промежуточной аттестации

Процедура оценивания знаний (тест)

Предлагаемое количество заданий	20
Последовательность выборки	Определена по разделам
Критерии оценки	- правильный ответ на вопрос
«5/зачет» если	правильно выполнено 90-100% тестовых заданий
«4/зачет» если	правильно выполнено 70-89% тестовых заданий
«3/зачет» если	правильно выполнено 50-69% тестовых заданий

Процедура оценивания знаний (устный ответ)

Предел длительности	10 минут
Предлагаемое количество заданий	2 вопроса
Последовательность выборки вопросов из каждого раздела	Случайная
Критерии оценки	- требуемый объем и структура - изложение материала без фактических ошибок - логика изложения - использование соответствующей терминологии - стиль речи и культура речи - подбор примеров их научной литературы и практики
«5/зачет» если	требования к ответу выполнены в полном объеме
«4/зачет» если	в целом выполнены требования к ответу, однако есть небольшие неточности в изложении некоторых вопросов
«3/зачет» если	требования выполнены частично – не выдержан объем, есть фактические ошибки, нарушена логика изложения, недостаточно используется соответствующая терминологии

Процедура оценивания умений и навыков (решение проблемно-аналитических и практических учебно-профессиональных задач)

Предлагаемое количество заданий	1
Последовательность выборки	Случайная
Критерии оценки:	- выделение и понимание проблемы - умение обобщать, сопоставлять различные точки зрения - полнота использования источников - наличие авторской позиции - соответствие ответа поставленному вопросу - использование социального опыта, материалов СМИ, статистических данных - логичность изложения - умение сделать квалифицированные выводы и обобщения с точки зрения решения профессиональных задач - умение привести пример - опора на теоретические положения - владение соответствующей терминологией

	Частное образовательное учреждение высшего образования «Академия управления и производства»
	СМК-ОП.01.2.413-06/24

«5/зачет» если	требования к ответу выполнены в полном объеме
«4/зачет» если	в целом выполнены требования к ответу, однако есть небольшие неточности в изложении некоторых вопросов. Затрудняется в формулировании квалифицированных выводов и обобщений
«3/зачет» если	требования выполнены частично – пытается обосновать свою точку зрения, однако слабо аргументирует научные положения, практически не способен самостоятельно сформулировать выводы и обобщения, не видит связь с профессиональной деятельностью

Общие критерии оценивания курсовой работы (проекта)

Неправильно оформленная работа (проект) не принимается.

Неудовлетворительная оценка ставится за работу (проект), переписанную с одного или нескольких источников. Курсовая работа (проект) оценивается неудовлетворительно в случае нарушения требований задания.

Удовлетворительная оценка ставится за курсовую работу (проект), в которой недостаточно полно освещены узловые вопросы темы, работа написана на базе очень небольшого количества источников, либо на базе устаревших источников.

Хорошая оценка ставится за работу (проект), выполненную на достаточно высоком теоретическом уровне, в полной мере раскрывающую содержание темы курсовой, с приведенным фактическим материалом, по которому сделаны правильные выводы и обобщения, произведена увязка теории с практикой современной действительности, правильно оформленную работу.

Отличная оценка ставится за работу (проект), которая характеризуется использованием большого количества новейших литературных источников, глубоким анализом привлеченного материала, творческим подходом к его изложению, знанием основных понятий, категорий и инструментов научной дисциплины и профессиональной деятельности, закономерностей в изучаемой дисциплине научной области, основных особенностей ведущих школ и направлений в изучаемой научной дисциплине; использованием современных методик анализа, умением анализировать и интерпретировать данные о процессах и явлениях в изучаемой дисциплине научной области, выявлять тенденции. Курсовая работа (проект) получает наивысшую оценку в случае одновременного выполнения следующих условий:

а) объект исследования описан с предельно широким привлечением источников (как внутренних, так и внешних);

б) самостоятельно и корректно (т. е. в соответствии с реальными фактами) сделаны выводы из анализа собранных материалов;

в) выявлена взаимосвязь полученных результатов с общетеоретическими проблемами курса.

4. Учебно-методическое и материально-техническое обеспечение дисциплины (модуля)

4.1. Электронные учебные издания

1. Акимов, С. С. Психология и педагогика: учебное пособие / С. С. Акимов, О. Ю. Бородин, О. Н. Судакова. — 2-е изд. — Санкт-Петербург: Санкт-Петербургский государственный университет промышленных технологий и дизайна, 2020. — 206 с. — ISBN 978-5-7937-1929-2. — Текст: электронный // Цифровой образовательный ресурс IPR SMART: [сайт]. — URL: <https://www.iprbookshop.ru/118414.html> — Режим доступа: для авторизир. пользователей. - DOI: <https://doi.org/10.23682/118414>

	Частное образовательное учреждение высшего образования «Академия управления и производства»
	СМК-ОП.01.2.413-06/24

2. Безрукова, В. С. Педагогика: учебное пособие / В. С. Безрукова. — Москва, Вологда: Инфра-Инженерия, 2021. — 324 с. — ISBN 978-5-9729-0628-4. — Текст: электронный // Цифровой образовательный ресурс IPR SMART: [сайт]. — URL: <https://www.iprbookshop.ru/115241.html> — Режим доступа: для авторизир. пользователей
3. Егизарьянц, М. Н. Семейная педагогика: учебно-методическое пособие / М. Н. Егизарьянц, А. В. Сушков. — Армавир: Армавирский государственный педагогический университет, 2021. — 108 с. — ISBN 978-5-89971-660-7. — Текст: электронный // Цифровой образовательный ресурс IPR SMART: [сайт]. — URL: <https://www.iprbookshop.ru/118961.html> — Режим доступа: для авторизир. пользователей

4.2. Электронные образовательные ресурсы

1. Электронно-библиотечная система -Цифровой образовательный ресурс IPR SMART – электронная библиотека по всем отраслям знаний [Электронный ресурс]. – URL: <http://www.iprbookshop.ru>
2. e-Library.ru: Научная электронная библиотека [Электронный ресурс]. – URL: <http://elibrary.ru/>.
3. Научная электронная библиотека «КиберЛенинка» [Электронный ресурс]. – URL: <http://cyberleninka.ru/>.

4.3. Современные профессиональные базы данных и информационные справочные системы

Обучающимся обеспечен доступ (удаленный доступ) к ниже следующим современным профессиональным базам данных и информационным справочным системам:

1. Словари и энциклопедии на Академике [Электронный ресурс]. – URL: <http://dic.academic.ru>.
2. Открытые данные Министерства просвещения Российской Федерации <https://opendata.edu.gov.ru/opendata/>
3. Государственная система правовой информации - официальный интернет-портал правовой информации. [Электронный ресурс]. – URL: <http://pravo.gov.ru/>
4. Справочно-правовая система «Гарант» <https://www.garant.ru/>

4.4. Комплект лицензионного и свободно распространяемого программного обеспечения, в том числе отечественного производства

1. Лицензионное программное обеспечение: операционная система Microsoft Windows, пакет офисных приложений Microsoft Office.
2. Свободно распространяемое программное обеспечение: свободные пакеты офисных приложений Apache Open Office, LibreOffice.
3. Программное обеспечение отечественного производства: антивирусная программа Dr Web, Яндекс.Документы.

4.5. Оборудование и технические средства обучения

Для реализации дисциплины (модуля) используются учебные аудитории для проведения учебных занятий, которые оснащены оборудованием и техническими средствами обучения, и помещения для самостоятельной работы обучающихся, которые оснащены компьютерной техникой с возможностью подключения к сети «Интернет» и обеспечены доступом в электронную информационно-образовательную среду ЧОУ ВО АУП. Допускается замена оборудования его виртуальными аналогами.

Наименование учебных аудиторий для проведения учебных занятий и помещений для самостоятельной	Оснащенность учебных аудиторий для проведения учебных занятий и помещений для самостоятельной работы оборудованием и техническими средствами
---	--

	<p>Частное образовательное учреждение высшего образования «Академия управления и производства»</p>
	<p>СМК-ОП.01.2.413-06/24</p>

работы*	обучения
Учебные аудитории для проведения учебных занятий	Учебная аудитория укомплектована специализированной мебелью, отвечающей всем установленным нормам и требованиям, оборудованием и техническими средствами обучения (мобильное мультимедийное оборудование).
Помещения для самостоятельной работы	Помещения оснащены компьютерной техникой с возможностью подключения к сети «Интернет» и обеспечением доступа в электронную информационно-образовательную среду ЧОУ ВО АУП и к ЭБС.

* Номер конкретной аудитории указан в приказе об аудиторном фонде, расписании учебных занятий и расписании промежуточной аттестации.